

Einsatz

- Der AEROTUBE DD 110 ist ein Außenluftdurchlass zur Frischluftzufuhr, für den Einbau in Außenwände.
- Geeignet für:
 - Neubau und Sanierung
 - Einfamilienhäuser, den mehrgeschossigen Wohnungsbau und Bürogebäude
 - Wandstärken bis 500 mm
 - mit Schalldämmrohr besonders für Wohn- und Schlafräume geeignet

Geräteigenschaften

- Außenluftdurchlass zur Frischluftzufuhr mit G2-Filter
- Die Lüftung erfolgt durch Druckunterschied zwischen Außen- und Raumluft (Druckdifferenz).
- Innenblende E28:
 - Speziell konstruierte Ausströmöffnungen sowie stufenloser Verschlusschieber zur Erhöhung des Komfort
 - Geschlossene Unterseite der Innenblende, somit optimale Luftvermischung seitlich und nach oben mit der vorhandenen warmen Raumluft
- Innenblende E18:
 - Individuelle Einstellung der Ausströmöffnung zwischen Kippstellung, Parallel-Abstell-Spalt und Verschlussstellung
 - Dezentres Design durch kleinere Abmaße

Technische Daten

		AEROTUBE DD 110	
Wetterschutz		Wetterschutz Kunststoff	
Innenblende		E18 7,5 mm Kippspalt	E18 15 mm Kippspalt
Luftleistung (ohne SK)	bei 2 Pa	7 m ³ /h	8 m ³ /h
	bei 4 Pa	9 m ³ /h	11 m ³ /h
	bei 5 Pa	11 m ³ /h	12 m ³ /h
	bei 7 Pa	12 m ³ /h	14 m ³ /h
	bei 8 Pa	13 m ³ /h	15 m ³ /h
	bei 10 Pa	16 m ³ /h	17 m ³ /h
	bei 20 Pa	21 m ³ /h	27 m ³ /h

		AEROTUBE DD 110		
Wetterschutz		Wetterschutz Kunststoff		
Innenblende		E18 7,5 mm Kippspalt		
Rohrlänge		500 mm	340 mm	270 mm
Schalldämmung $D_{n,e,w}^1$		58 dB	55 dB	54 dB

¹⁾ gemessen nach DIN EN 10140-2

Weitere Kombinationsmöglichkeiten auf Anfrage

Maße

**AEROTUBE DD 110
mit Innenblende E28 und Wettschutzgitter**

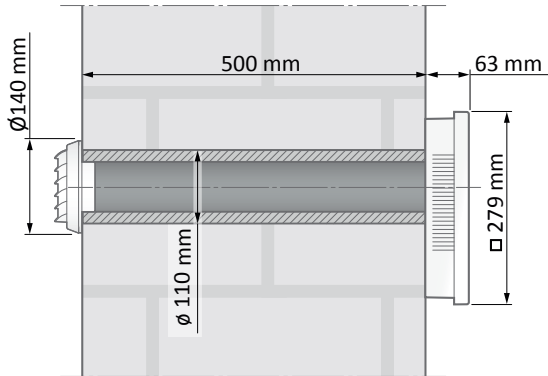

**AEROTUBE DD 110
mit Innenblende E18 und Wettschutzgitter**

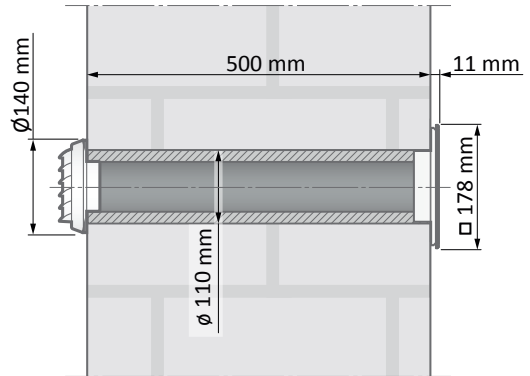

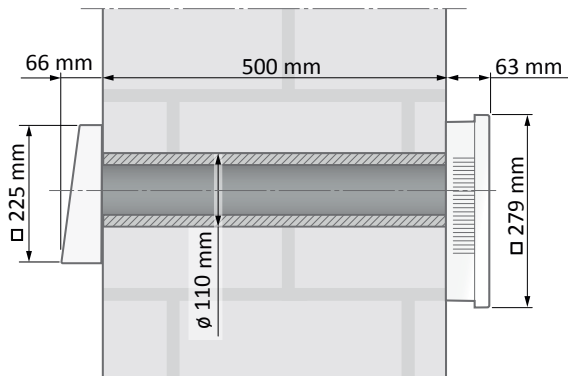

**AEROTUBE DD 110
mit Innenblende E28 und Wettschutzhaube**

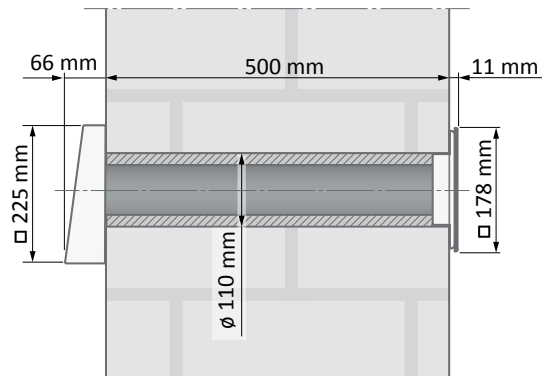

**AEROTUBE DD 110
mit Innenblende E18 und Wettschutzhaube**

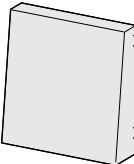

Ersatzteile und Zubehör

Materialkurztext	Materialnummer	Inhalt	
Filterset G2 für Innenblende E28	L3470090-093110	2x Filter G2	
Filterset G2 für Innenblende E18	L3470080-096110	2x Filter G2	
Wetterschutz Kunststoff weiß	158289	1x Wetterschutzgitter	
Wetterschutz Kunststoff braun	158296		
Wetterschutzhaube Edelstahl	L5477020-000010	1x Wetterschutzhaube Edelstahl	
Laibungskanal EPP (Schalldämmung $D_{n,e,w}$ bis zu 64 dB)	detaillierte Informationen siehe Technisches Datenblatt H40.WANS017DE		